

# Ürün verileri sayfası

Teknik Özellikler



Harmony XB4, buton gömme, metal, yeşil, Ø30, Yay Geri Dönüslü, I işaretli, 1 NO

XB4FA3311

## Ana

Ürün serisi	Harmony XB4
Ürün ya da bileşen tipi	Push-buton
Ürün grubu	XB4F
ürün uyumluluğu	ZBYF... ZBZF32 ZBZF33
şev malzemesi	Krom kaplı metal
sabitleme bileziği malzemesi	Zamak
montaj çapı	30,5 mm
bölünemez miktar başına satış	1
sinyalleme birimi başlığı biçimi	Yuvarlak
operatörün tipi	yaylı kurma
operatör profili	Yeşil sıva altı, I (beyaz)
başlık tipi	Ankastre
kontakt tipi ve düzenleme	1 NA
kontakt işlemi	Yavaş kesen
bağlantılar - terminaller	Vida kelepçesi terminalleri, <= 2 x 1,5 mm <sup>2</sup> Kablo uçlu 'e uygun IEC 60947-1 Vida kelepçesi terminalleri, 1 x 0,22...2 x 2,5 mm <sup>2</sup> kablo uçsuz 'e uygun IEC 60947-1

## Tamamlayıcı

Yükseklik	47 mm
Genişlik	36,6 mm
Derinlik	55 mm
terminallerin açıklaması ISO n°1	(13-14)NO
Ürün ağırlığı	0,116 kg
yüksek basınçlı rondelaya direnç	7000000 Pa -de 55 °C, mesafe: 0,1 m
cihaz montajı	Yerleşik
sabitleme modu	Vidalarla
kontakt kullanımı	Standart kontaklar
pozitif açıklık	Olmadan
çalışma hareketi	2,6 mm (Elektrik durumu değişimi YOK) 4,3 mm (toplam hareket)
çalışma gücü	3,8 N Elektrik durumu değişimi YOK

<b>Mekanik dayanıklılık</b>	10000000 cycles
<b>sıkma torku</b>	0,8...1,2 N.m 'e uygunIEC 60947-1
<b>vida başının şekli</b>	Çapraz ile uyumludur Philips no 1 tornavida Çapraz ile uyumludur pozidriv No 1 tornavida Slotlu ile uyumludur düz Ø 4 mm tornavida Slotlu ile uyumludur düz Ø 5,5 mm tornavida
<b>kontakt malzemesi</b>	Gümüş alaşım (Ag/Ni)
<b>kısa devre koruması</b>	10 A kartuş sigortası tip gG 'e uygunIEC 60947-5-1
<b>[Ith] klasik açık hava termik akımı</b>	10 A 'e uygunIEC 60947-5-1
<b>[Ui] nominal yalıtım voltajı</b>	600 V (kirlilik derecesi 3) 'e uygunIEC 60947-1
<b>[Uimp] nominal darbe dayanım voltajı</b>	6 kV 'e uygunIEC 60947-1
<b>[Ie] nominal çalışma akımı</b>	3 A -de 240 V, AC-15, A600 'e uygunIEC 60947-5-1 6 A -de 120 V, AC-15, A600 'e uygunIEC 60947-5-1 0,1 A -de 600 V, DC-13, Q600 'e uygunIEC 60947-5-1 0,27 A -de 250 V, DC-13, Q600 'e uygunIEC 60947-5-1 0,55 A -de 125 V, DC-13, Q600 'e uygunIEC 60947-5-1 1,2 A -de 600 V, AC-15, A600 'e uygunIEC 60947-5-1
<b>elektrik dayanıklılığı</b>	1000000 cycles, AC-15, 2 A -de 230 V, çalışma hızı <3600 cyc/h, yük faktörü: 0,5 'e uygunIEC 60947-5-1 ek C 1000000 cycles, AC-15, 3 A -de 120 V, çalışma hızı <3600 cyc/h, yük faktörü: 0,5 'e uygunIEC 60947-5-1 ek C 1000000 cycles, AC-15, 4 A -de 24 V, çalışma hızı <3600 cyc/h, yük faktörü: 0,5 'e uygunIEC 60947-5-1 ek C 1000000 cycles, DC-13, 0,2 A -de 110 V, çalışma hızı <3600 cyc/h, yük faktörü: 0,5 'e uygunIEC 60947-5-1 ek C 1000000 cycles, DC-13, 0,5 A -de 24 V, çalışma hızı <3600 cyc/h, yük faktörü: 0,5 'e uygunIEC 60947-5-1 ek C
<b>elektrik güvenilirliği IEC 60947-5-4</b>	$\Lambda < 10\exp(-6)$ -de 5 V ve 1 mA temiz ortamda 'e uygunIEC 60947-5-4 $\Lambda < 10\exp(-8)$ -de 17 V ve 5 mA temiz ortamda 'e uygunIEC 60947-5-4
<b>cihaz sunumu</b>	Açılı

## Ortam

<b>koruyucu bakım</b>	TH
<b>Depolama ortam koşulları</b>	-40...70 °C
<b>Nominal çalışma ortam sıcaklığı</b>	-40...70 °C
<b>aşırı gerilim kategorisi</b>	Sınıf I 'e uygunIEC 60536
<b>IP koruma derecesi</b>	IP66 'e uygunIEC 60529 IP67 IP69 IP69K
<b>NEMA koruma derecesi</b>	NEMA 13 NEMA 4X
<b>IK koruma derecesi</b>	IK06 conforming to IEC 50102
<b>Standartlar</b>	CSA C22.2 No 14 IEC 60947-5-1 IEC 60947-5-4 UL 508 IEC 60947-1 JIS C8201-5-1 JIS C8201-1
<b>Ürün sertifikaları</b>	UL listeli CSA
<b>titreşim direnci</b>	5 gn (f= 2...500 Hz) 'e uygunIEC 60068-2-6
<b>darbe dayanımı</b>	30 gn (süre = 18 ms) için yarım sinüs dalgası hızlandırma 'e uygunIEC 60068-2-27 50 gn (süre = 11 ms) için yarım sinüs dalgası hızlandırma 'e uygunIEC 60068-2-27

## Paketleme üniteleri

Unit Type of Package 1	PCE
Number of Units in Package 1	1
Package 1 Height	4,3 cm
Package 1 Width	5,2 cm
Package 1 Length	8,6 cm
Package 1 Weight	112,0 g

## Sözleşme garantisi

Garanti	18 months
---------	-----------

## Sürdürülebilirlik

**Green Premium™** etiketi, Schneider Electric'in sınıfının en iyisi çevre performansına sahip ürünler sunma taahhüdüdür. Green Premium, en son düzenlemelere uyum, çevresel etkilere karşı şeffaflık ve dögüsel ve düşük CO<sub>2</sub> içeren ürünlere destek sözü verir.

**Ürün sürdürülebilirliğini değerlendirme kılavuzu**, küresel ekolojik etiket standartlarını ve çevresel beyanların nasıl yorumlanacağını açıklayan bir tanıtım yazısıdır.

[Green Premium hakkında daha fazla bilgi edinin >](#)

[Ticari bir ürünün sürdürülebilirliğini değerlendirme kılavuzu >](#)

## Refah performansı

✓ Reach Free Of Svhc

✓ Toxic Heavy Metal Free

✓ Mercury Free

✓ Rohs Exemption Information [Evet](#)

Reach Düzenlemesi [REACH Bildirisi](#)

Eu Rohs Direktifi [Proaktif uyumluluk \(Ürün, EU RoHS yasal kapsamında değil\)](#)  
[EU RoHS Bildirisi](#)

Çin Rohs Düzenlemesi [Çin RoHS beyanı](#)

Weee [Ürün, Avrupa Birliği pazarlarında özel atık toplama ilkelerine uygun şekilde atılmalıdır ve hiçbir suretle çöp kutularına bırakılmamalıdır.](#)

Dimensions Drawings

Dimensions

---

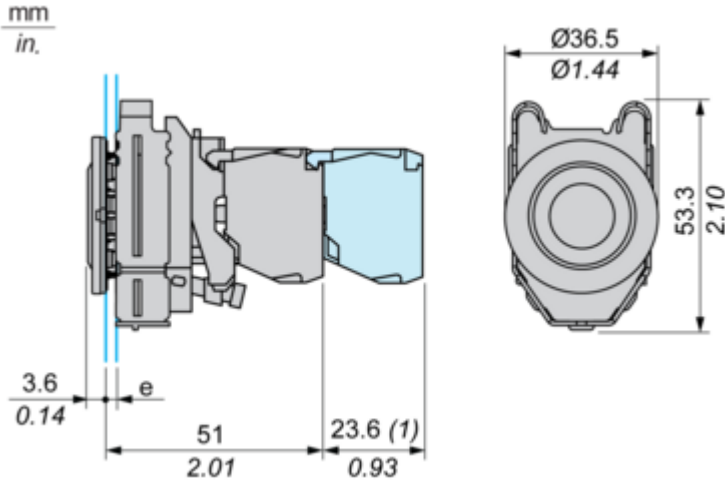

$e$  : clamping thickness: 1 to 6 mm / 0.04 to 0.24 in.  
(1) : Additional row of contacts

Mounting and Clearance

**Panel Cut-out for Pushbuttons, Switches and Pilot Lights (Finished Holes, Ready for Installation)**

**Connection by Screw Clamp Terminals or Plug-in Connectors**

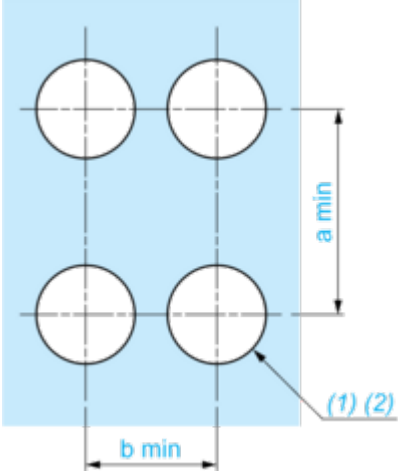

(1) : Diameter on finished panel or support

(2) :  $\text{Ø}30.75 \text{ mm}$  recommended ( $\text{Ø}30.5 \text{ }_0^{+0.5}$ ) /  $\text{Ø}1.21 \text{ in.}$  recommended ( $\text{Ø}1.20 \text{ in. }_0^{+0.0196}$ )

Connections	a in mm	a in in.	b in mm	b in in.
By connectors	50	1.97	40	1.57
By connectors and with legend holder ZBZF32	50	1.97	40	1.57
By connectors and with legend holder ZBZF33	60	2.36	40	1.57

Technical Illustration

Dimensions

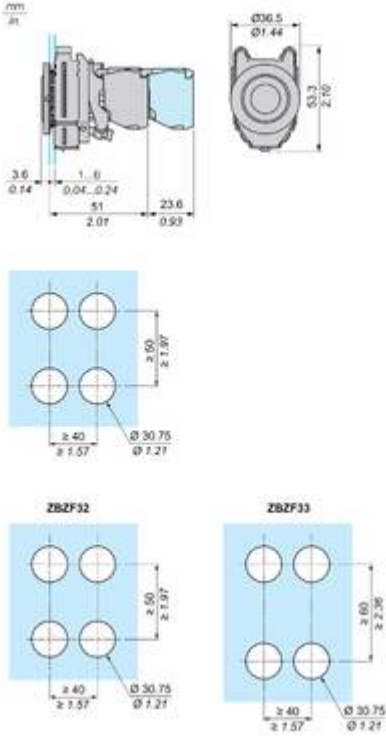



Offer Marketing Illustration

Product benefits / Features

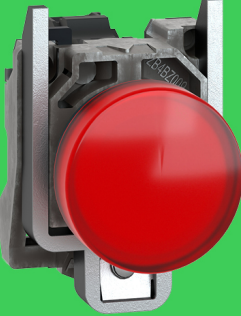
## Features Harmony XB4



 Quick and easy assembly and disassembly

 Various types of connection: screw clamp, connector, Faston connector, spring terminal, or printed circuit board

 Excellent mechanical connection with operator head

 Large set of accessories to customize your panels

 Robustness to withstand harsh environments

Offer Marketing Illustration

Product benefits / Features

## Technical Benefits

### Harmony XB4

Conformity with IEC, UL, CSA, CCC EAC, and JIS standards, as well as CE marking and marine approvals

Up to IP66, 67, 69, 69K, and type 4X protection ratings

High vibration resistance with shake-proof terminal screws



Operating temperature from -40°C to 70°C

Shock protection level up to IK06

Secure switching of inductive or heavy DC loads directly – 100 000 operations at 10A, 24V dc

Image of product / Alternate images

Alternative

---

