

# Ürün verileri sayfası

Teknik Özellikler



## denetim kolu kontrolörü Ø22 4 yönlü sabit 1NA yön başına

XD4PA14

### Ana

Ürün serisi	Harmony XDA
Ürün ya da bileşen tipi	Kumanda kontrolörü
Ürün grubu	XD4
şev malzemesi	Krom kaplı metal
sabitleme bileziği malzemesi	Zamak
montaj çapı	22,5 mm
bölünemez miktar başına satış	1
operatörün tipi	Sabit, uzun çalışma mili 54 mm uzunluk
operatör konum bilgisi	5 konum
operatör yönü bilgisi	4 yön
kontakt tipi ve düzenleme	1 NA
kontakt işlemi	Yavaş kesen
bağlantılar - terminaler	Vida kelepçesi terminaleri, $\leq 2 \times 1,5 \text{ mm}^2$ Kablo uçlu 'e uygun IEC 60947-1 Vida kelepçesi terminaleri, $\geq 1 \times 0,22 \text{ mm}^2$ kablo uçsuz 'e uygun IEC 60947-1

### Tamamlayıcı

Ürün ağırlığı	0,133 kg
yüksek basınçlı rondelaya direnç	7000000 Pa -de 55 °C, mesafe: 0,1 m
sinyalleme birimi başlığı biçimi	Yuvarlak
yön başına çentik	1
kontakt kullanımı	Standart
pozitif açıklık	Olmadan
Mekanik dayanıklılık	1000000 cycles
sıkma torku	0,8...1,2 N.m 'e uygun IEC 60947-1
vida başının şekli	Çapraz ile uyumludur Philips no 1 tornavida Çapraz ile uyumludur pozidriv No 1 tornavida Slotlu ile uyumludur düz Ø 4 mm tornavida Slotlu ile uyumludur düz Ø 5,5 mm tornavida
kontakt malzemesi	Gümüş alaşım (Ag/Ni)
kısa devre koruması	10 A kartuş sigortası tip gG 'e uygun IEC 60947-5-1
[Ith] klasik açık hava termik akımı	10 A 'e uygun IEC 60947-5-1
[Ui] nominal yalıtım voltajı	600 V (kirillik derecesi 3) 'e uygun IEC 60947-1
[Uimp] nominal darbe dayanım voltajı	6 kV 'e uygun IEC 60947-1

[le] nominal çalışma akımı	0,1 A -de 250 V, DC-13, R300 'e uygun IEC 60947-5-1 0,22 A -de 125 V, DC-13, R300 'e uygun IEC 60947-5-1
elektrik dayanıklılığı	1000000 cycles, AC-15, 2 A -de 230 V, çalışma hızı <3600 cyc/h, yük faktörü: 0,5 'e uygun IEC 60947-5-1 ek C 1000000 cycles, AC-15, 3 A -de 120 V, çalışma hızı <3600 cyc/h, yük faktörü: 0,5 'e uygun IEC 60947-5-1 ek C 1000000 cycles, AC-15, 4 A -de 24 V, çalışma hızı <3600 cyc/h, yük faktörü: 0,5 'e uygun IEC 60947-5-1 ek C 1000000 cycles, DC-13, 0,2 A -de 110 V, çalışma hızı <3600 cyc/h, yük faktörü: 0,5 'e uygun IEC 60947-5-1 ek C 1000000 cycles, DC-13, 0,5 A -de 24 V, çalışma hızı <3600 cyc/h, yük faktörü: 0,5 'e uygun IEC 60947-5-1 ek C
elektrik güvenilirliği IEC 60947-5-4	$\Lambda < 10\exp(-6)$ -de 5 V, 1 mA temiz ortamda 'e uygun IEC 60947-5-4 $\Lambda < 10\exp(-8)$ -de 17 V, 5 mA temiz ortamda 'e uygun IEC 60947-5-4
cihaz sunumu	Açılı

## Ortam

koruyucu bakım	TH
Depolama ortam koşulları	-40...70 °C
Nominal çalışma ortam sıcaklığı	-25...70 °C
elektrik çarpmasına karşı koruma sınıfı	Sınıf I 'e uygun IEC 60536
IP koruma derecesi	IP66 'e uygun IEC 60529
NEMA koruma derecesi	NEMA 13 NEMA 4X
IK koruma derecesi	IK03 conforming to IEC 50102
Standartlar	UL 508 CSA C22.2 No 14 IEC 60947-5-1 JIS C8201-5-1 IEC 60947-1 IEC 60947-5-4 IEC 60947-5-5 JIS C8201-1
Ürün sertifikaları	CSA LROS (Lloyds register of shipping) BV UL listeli DNV
titreşim direnci	5 gn ( $f = 2...500$ Hz) 'e uygun IEC 60068-2-6
darbe dayanımı	30 gn (süre = 18 ms) için yarım sinüs dalgası hızlandırma 'e uygun IEC 60068-2-27 50 gn (süre = 11 ms) için yarım sinüs dalgası hızlandırma 'e uygun IEC 60068-2-27

## Paketleme üniteleri

Unit Type of Package 1	PCE
Number of Units in Package 1	1
Package 1 Height	5,4 cm
Package 1 Width	4,5 cm
Package 1 Length	13,0 cm
Package 1 Weight	136,0 g
Unit Type of Package 2	S02
Number of Units in Package 2	40
Package 2 Height	15,0 cm
Package 2 Width	30,0 cm

---

Package 2 Length	40,0 cm
------------------	---------

---

Package 2 Weight	5,81 kg
------------------	---------

## Sözleşme garantisi

---

Garanti	18 months
---------	-----------

## Sürdürülebilirlik

**Green Premium™** etiketi, Schneider Electric'in sınıfının en iyisi çevre performansına sahip ürünler sunma taahhüdüdür. Green Premium, en son düzenlemelere uyum, çevresel etkilere karşı şeffaflık ve dögüsel ve düşük CO<sub>2</sub> içeren ürünlere destek sözü verir.

**Ürün sürdürülebilirliğini değerlendirme kılavuzu**, küresel ekolojik etiket standartlarını ve çevresel beyanların nasıl yorumlanacağını açıklayan bir tanıtım yazısıdır.

[Green Premium hakkında daha fazla bilgi edinin >](#)

[Ticari bir ürünün sürdürülebilirliğini değerlendirme kılavuzu >](#)

## Refah performansı

✓ Mercury Free

✓ Rohs Exemption Information [Evet](#)

Reach Düzenlemesi [REACH Bildirisi](#)

Eu Rohs Direktifi Proaktif uyumluluk (Ürün, EU RoHS yasal kapsamında değil)

Çin Rohs Düzenlemesi [Çin RoHS beyanı](#)

Weee Ürün, Avrupa Birliği pazarlarında özel atık toplama ilkelerine uygun şekilde atılmalıdır ve hiçbir suretle çöp kutularına bırakılmamalıdır.

Dimensions Drawings

Dimensions

---

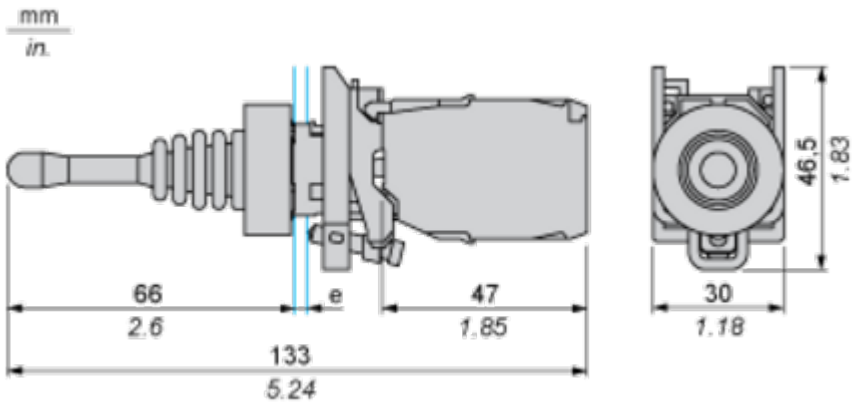

e: panel thickness: 1 to 6 mm / 0.04 to 0.24 in.

Mounting and Clearance

**Panel Cut-out for Pushbuttons, Switches and Pilot Lights (Finished Holes, Ready for Installation)**

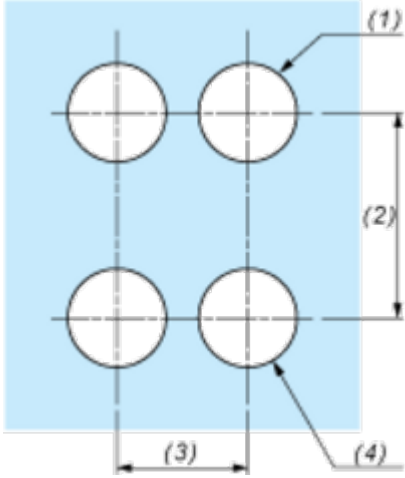
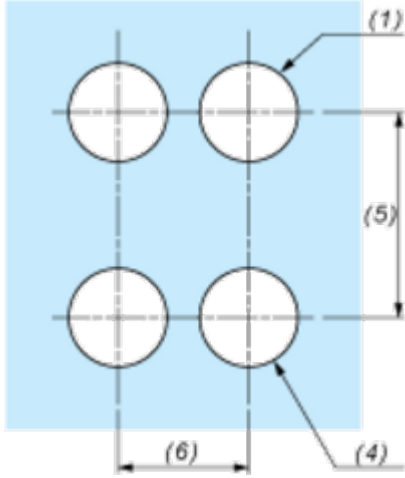
Connection by Screw Clamp Terminals or Plug-in Connectors or on Printed Circuit Board	Connection by Faston Connectors
	
<p>(1) Diameter on finished panel or support                  (2) 40 mm min. / 1.57 in. min.                  (3) 30 mm min. / 1.18 in. min.                  (4) <math>\varnothing 22.5 \text{ mm} / 0.89 \text{ in. recommended } (\varnothing 22.3 \text{ mm }_0^{+0.4} / 0.88 \text{ in. }_0^{+0.016})</math>                  (5) 45 mm min. / 1.78 in. min.                  (6) 32 mm min. / 1.26 in. min.</p>	

Technical Illustration

Dimensions

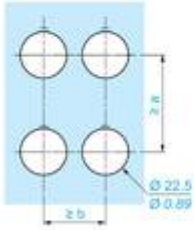
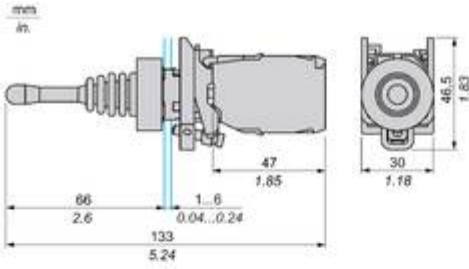



	a (mm)	a (in.)	b (mm)	b (in.)
ZBE..... ZBV.....	40	1.57	30	1.18
ZBE.....3 ZBV.....3	45	1.77	32	1.26
ZBE.....4 ZBV.....4	40	1.57	30	1.18
ZBE.....5 ZBV.....5	50	1.97	30	1.18
ZBE.....9 ZBV.....9	40	1.57	30	1.18
ZBRT... ZBRV1	40	1.57	30	1.18

Offer Marketing Illustration

Product benefits / Features

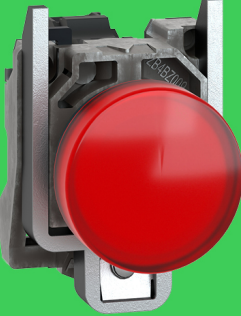
### Features Harmony XB4



- 

Quick and easy assembly and disassembly
- 

Various types of connection: screw clamp, connector, Faston connector, spring terminal, or printed circuit board
- 

Excellent mechanical connection with operator head
- 

Large set of accessories to customize your panels
- 

Robustness to withstand harsh environments

Offer Marketing Illustration

Product benefits / Features

---

## Technical Benefits

### Harmony XB4

Conformity with IEC, UL, CSA, CCC EAC, and JIS standards, as well as CE marking and marine approvals

Up to IP66, 67, 69, 69K, and type 4X protection ratings

High vibration resistance with shake-proof terminal screws



Operating temperature from -40°C to 70°C

Shock protection level up to IK06

Secure switching of inductive or heavy DC loads directly – 100 000 operations at 10A, 24V dc

Image of product / Alternate images

Alternative

---



